



# SLK-R650 系列

工业级室外型 5G 无线 CPE

产品手册

版本: V1.1, 更新日期 2022.5.11

## 产品展示



### 产品介绍:

SLK-R650 是一款基于 5G NR/LTE-FDD/LTE-TDD/HSPA+蜂窝调制解调器的高速 5G CPE，高性能双核 CPU，提供 1 个 10/100/1000M 网口（可选 2 个 1000M 网口），其中一个为防水型 POE 网口，支持非标准 POE 供电，2 个 SIM 卡插槽，接收高速 5G 网络。航空铸造铝外壳，IP65 防护等级，防水，防尘，耐高低温，拥有良好的散热设计。主要用途：将高速的 5G 信号转换成 1000M 网口。

已广泛应用于物联网产业链 M2M 的行业,如自助服务终端、智能电网、智能交通、智能家居、金融、移动 POS 终端、供应链自动化、工业自动化、智能建筑、消防、环保、气象、数字医疗、遥测、农业、林业、煤炭、石化等领域。

### 特点:

- ✓ 高性能双核心 CPU，2G RAM
- ✓ 可选 1 个或者 2 个 1000M 网口
- ✓ 5G NR/LTE-FDD/LTE-TDD/HSPA+网络
- ✓ 防护等级达到 IP65,防水，防尘，防腐蚀
- ✓ 支持 DC12-55V 供电，可选 DC 头供电或者 POE 网口供电
- ✓ 4 路玻璃钢 5G 天线（或者 3 路玻璃钢天线）

**产品参数:**
**硬件:**

<b>CPU</b>	高性能双核心 CPU	
<b>RAM</b>	2G bit	
<b>SPI FLASH</b>	16M ( bytes )	
<b>Nand Flash</b>	128MB ( Bytes ) 可选	
<b>操作系统</b>	LINUX 最新版本	
<b>蜂窝网络</b>		
<b>频段支持</b>	5G/4G/3G 版本	
<b>5G</b>	Sub-6G	Sub-6:n1/28/41/78/79 NR: DL 4*4 MIMO:n1/41/78/79 UL 2*2 MIMO:n41/78/79
<b>4G</b>	LTE-FDD	LTE FDD: B1/2/3/5/7/8 LTE TDD: B34/38/39/40/41 DL 2*2MIMO:B1/2/3/5/7/8/34/38/39/40/41 UL 1*1 MIMO
<b>3G</b>	WCDMA	WCDMA: B1/2/5/8
<b>理论带宽</b>	NR SA: 1.9Gbps(DL) / 750Mbps(UL) NR ENDC: 2Gbps(DL) / 340Mbps(UL) LTE: 500Mbps(DL) / 150Mbps(UL) WCDMA: 42Mbps(DL) / 11Mbps(UL) 以上数据仅为理论数值，实际网络速度受制于当地环境	

**路由功能**

<b>防火墙</b>	网络地址转换 ( NAT ) 状态全包检查 ( SPI ) 支持端口转发
<b>媒体访问控制</b>	CSMA/CA with ACK
<b>VPN 协议</b>	PPTP, L2TP , OpenVPN Client
<b>DHCP</b>	Build-in DHCP ( 动态主机配置协议 )
<b>其他协议</b>	支持 PPP, PPOE, DDNS, ICMP, VRRP 等
<b>特色功能</b>	支持内网穿透 FRP 客户端

**接口:**

<b>网口</b>	双网口版本提供 2 个 1000M 网口，DC 头供电
<b>POE 网口</b>	POE 供电版本提供 1 个 1000M 非标 POE 网口
<b>重置按钮</b>	1 个恢复出厂设置按钮 ( 机器内置 )
<b>天线</b>	双网口版本: 配置 3 个 5G 玻璃钢天线 POE 供电版本: 配置 4 个 5G 玻璃钢天线
<b>LED</b>	Power-SYS-LAN-5G LED 内部显示

SIM 卡槽	2 个卡槽，支持 1.8/3.3V SIM 卡
--------	-------------------------

## 电源：

默认电源	双网口版本:使用 DC 插头供电，提供 1 个 12V/2A 电源适配器 POE 供电版本：提供一个非标 48V/1A POE 电源适配器
输入电压范围	DC12~55VDC
功率	20W (Max)

## 物理数据：

操作温度	储存温度：(-40°C to 85°C)
	操作温度：(-30°C to 65°C)
防护等级	支持 IP65 保护等级，防水，防尘，防腐蚀
相对湿度	95%
内尺寸	L*S*H: 217mm x173mm x 74mm
重量	净重:1.47kg
	含包装重量: 1.68kg
相关证书	CCC,CE,FCC,RHOS

## 其他：

保修	2 年
包装内容	室外 5G CPE ,4 根或者 3 个 5G 玻璃钢天线,POE 电源适配器(POE 版本),12V/2A 电源适配器 (DC 供电版本) 抱杆钢带周长 66CM 2 套，说明书电子档

## 订购信息：

型号	LAN/WAN	POE 网口	SIM 卡槽	5G 天线
SLK-R650 (POE 供电)	0	1	2	4
SLK-R650(双网口, DC 头供电)	1	1	2	3

产品尺寸图  
单位: mm

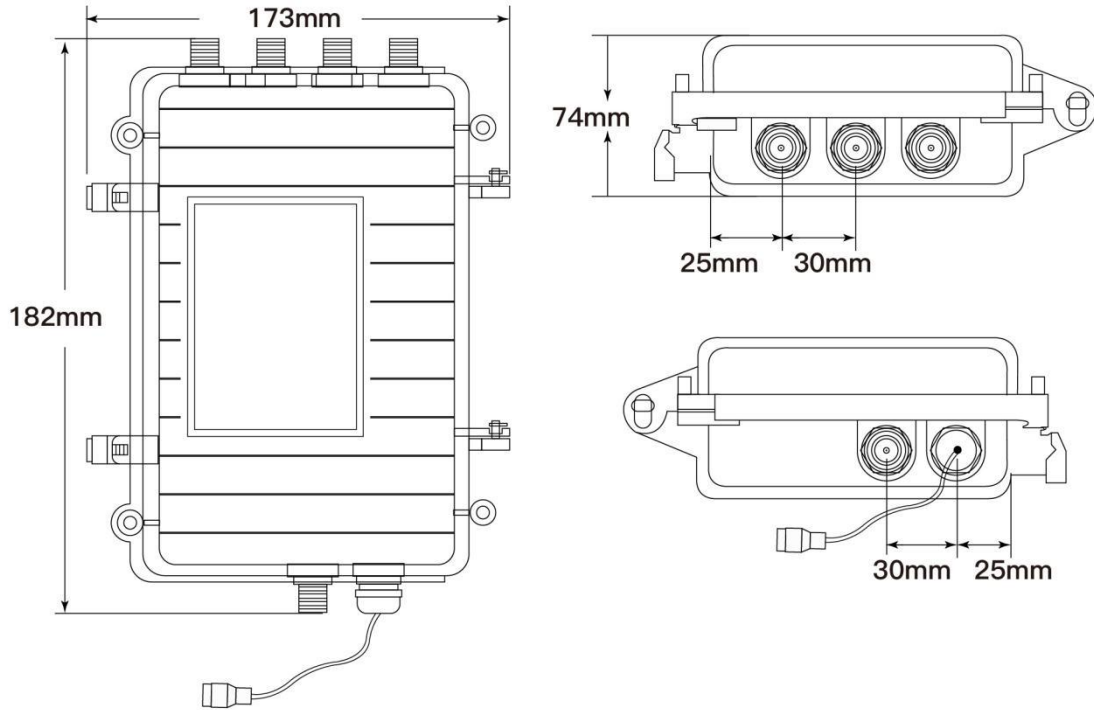

## POE供电版本

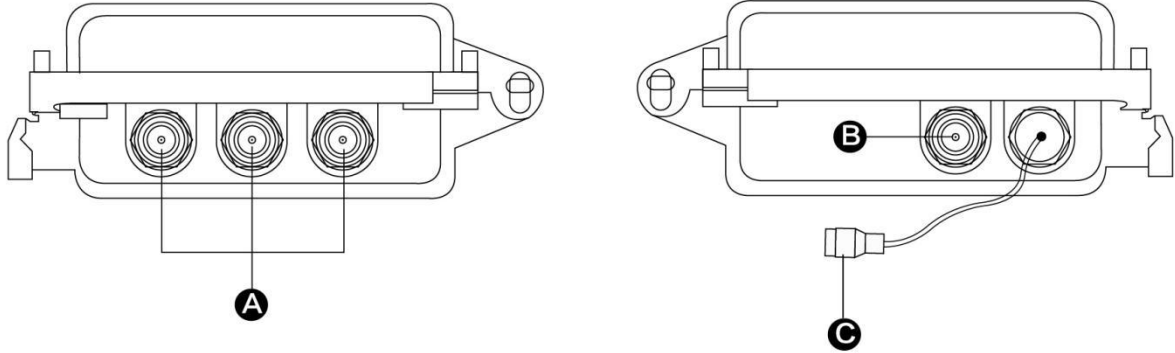

A 5G天线接口  
B 5G天线接口

C POE网口

## DC头供电版本

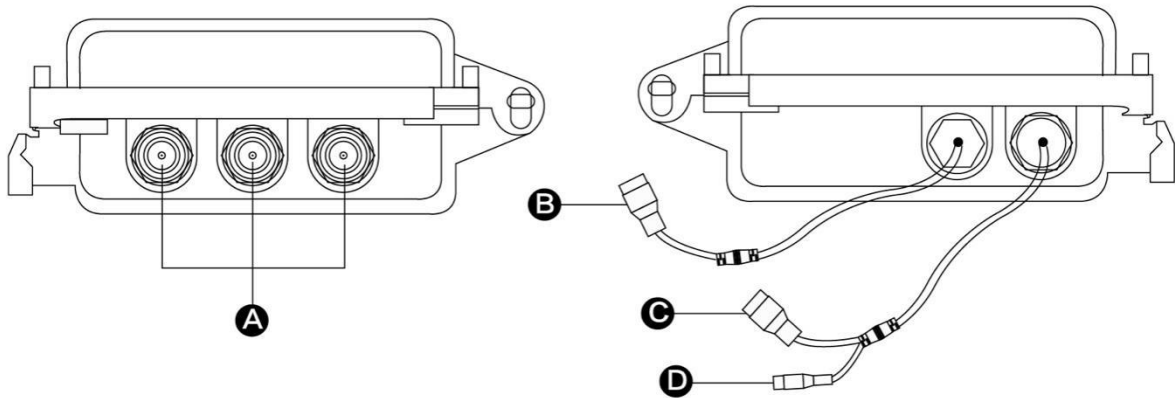

A 5G天线接口  
B LAN/WAN网口

C LAN/WAN网口  
D DC直流电源接口

## 安装方式:POE供电版本

### ①抱杆安装

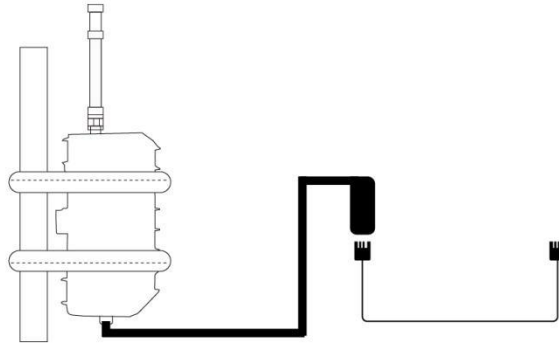

### ②U型抱杆安装

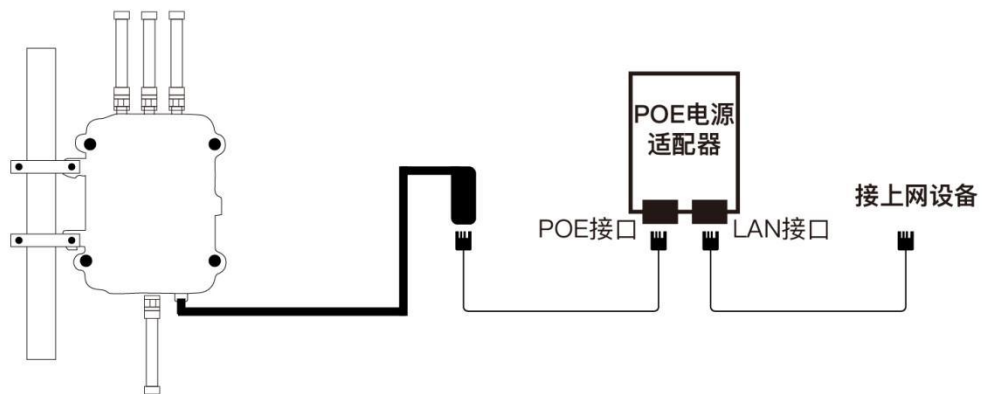

## 安装方式DC头供电版本

### ①抱杆安装

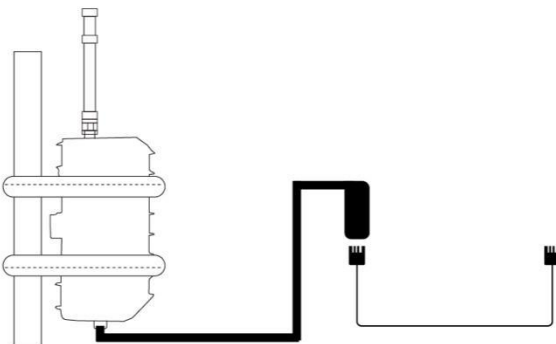

### ②U型抱杆安装

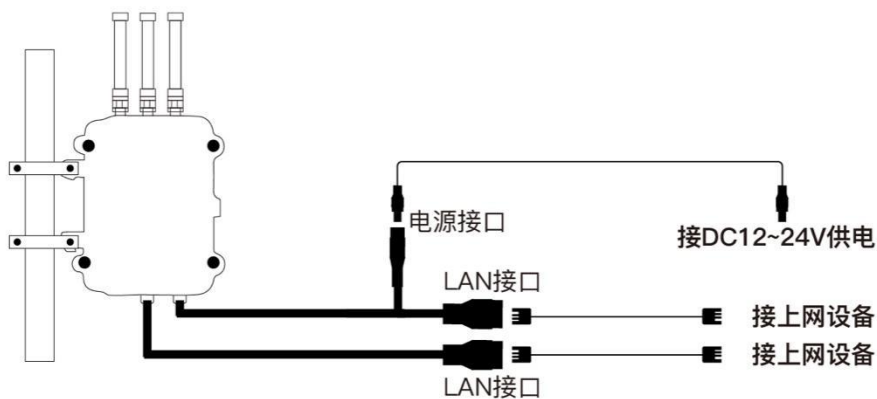

感谢您对赛诺联克产品的支持

若您有任何的问题, 请联系: [info@seriallink.net](mailto:info@seriallink.net) 或登录 [www.seriallink.cn](http://www.seriallink.cn)